



ZIDNA KOMPOZICIJA ZA DNEVNE BORAVKE  
**SPHERA MODULO**

# SPHERA MODULO

## ZIDNA **MODULARNA** FORMA

KREIRAJTE SAMI SVOJ BORAVAK

**SPHERA ZIDNE MODULARNE FORME** OBJEDINJUJU PROGRAM ZIDNOG NAMJEŠTAJA S PRIMJENOM NA DNEVNE SOBE KAO I DRUGE SLIČNE PROSTORE.

VOĐENI ODREDNICAMA SPHERA PROIZVODA **SPHERA MODULO** OSIGURAVA KUPCIMA JEDINSTVENOST U POGLEDU DIZAJNA, KVALITETE I FUNKCIONALNOSTI.

IDEJA UTKANA U PONUDU SPHERA MODULO KREIRANJE JE NAMJEŠTAJA KAKO BI SE OSTVARIO ZANIMLJIV I SUVREMEN PROSTOR, UGODAN ZA BORAVAK. SPHERA MODULO NUDI **MODULARAN PRISTUP I PRILAGODBU SVAKOM POJEDINOM KUPCU.**

OVAJ JEDINSTVENI PRISTUP KASTOMIZACIJE OMOGUĆUJE ZADOVOLJSTVO KORISNIKA I OTVARA MOGUĆNOSTI U BUDUĆNOSTI PUTE M DODAVANJA NOVIH ELEMENATA.

KONCEPT SPHERA MODULO PRIDODAJE VELIKU PAŽNJU ESTETICI I DIZAJNU S OBZIROM NA ULOGU DNEVNIH PROSTORA KAO PROSTORA ZA OPUŠTANJE, ZABAVU I DRUŽENJE. SPHERA MODULO JE NENAMETLJIV, NO PRIVLAČI POZORNOST SVOJOM **ELEGANCIJOM I KREATIVNOŠĆU.**

SPHERA BORAVCI ODRAZ SU DIZAJNERSKIH NOVITETA I TRENDOVA KOJE ZADAJU VODEĆI SVJETSKI DIZAJNERI UZ IDEJU ZADRŽAVANJA POSTOJANOSTI TIJEKOM VREMENA.

**SPHERA ZIDNE MODULARNE FORME** ČINE VAŠ DOM LJEPŠIM I UGODNIJIM ZA ŽIVOT.



# PROSTORI U KOJIMA UŽIVATE

## SPHERA ZIDNE MODULARNE FORME

PROIZVOD SU SUVREMENOG  
OKRUŽENJA I PRISTUPA KOJI SE VEĆ  
GODINAMA KORISTI U KONCEPTU  
DNEVNIH BORAVAKA.  
SISTEM SPHERA MODULO MOGUĆE  
JE U PRIMJERENIM VARIJANTAMA  
KORISTITI I U MODERNIM POSLOVNIM  
PROSTORIMA TE UREDIMA.  
OVAJ PRISTUP BAZIRAN NA  
JEDNOSTAVNOSTI, ELEGANCIJI I  
NENAMETLJIVOSTI TE JE PREPOZNAT  
KAO IDEALAN ZA UGODAN AMBIJENT.



↑ NA SLICI:  
**SPHERA MODULO DETALJ** -  
IZVEDBA LADICA S OPCIJOM  
BEŠUMNOG ZATVARANJA  
PRIVLAČENJEM



→ NA SLIKAMA: **SPHERA MODULO DETALJ** -  
IZVEDBA ORMARICA S OPCIJOM OTVARANJA POMOĆU AMORTIZERE  
SPUŠTAJNEM ILI PODIZANJEM FRONTE, OVISNO O VISINI ELEMENTA



# VRIJEDNOST USLUGA

## PREDNOSTI VISOKOKVALITETNIH USLUGA



SPHERA JE IME KOJE OBJEDINJUJE KVALITETU SAMOG PROIZVODA, ALI I VISOKOVRIJEDNE USLUGE – **SAVJETOVANJE, 3D PROSTORNO PLANIRANJE, DOSTAVU I MONTAŽU**. SPHERA USLUGE OMOGUĆITI ĆE VAM JEDNOSTAVNOST ODABIRA I ZADOVOLJSTVO KUPNJOM. ORIJENTACIJA SPHERA USLUGA TEMELJENA JE NA SAZNANJIMA O VAŠIM ŽELJAMA I OČEKIVANJIMA TIJEKOM KUPNJE I NAKON NJE.

**SPHERA SAVJETOVANJE** OSIGURAVA VAM POMOĆ U PROSTORNOJ ORGANIZACIJI VAŠEG DNEVNOG BORAVKA. SAVJETOVANJE NUDI I IDEJNA STILSKA RJEŠENJA NAMJEŠTAJNOG DIJELA, PRVENSTVENO ZIDNIH KOMPOZICIJA. INFORMIRAJTE SE O TRENDOVIMA I NOVOSTIMA KAKO BI ZAJEDNO PRONAŠLI ZIDNU KOMPOZICIJU KOJA ĆE ODGOVARATI VAŠIM POTREBAMA I VAŠOJ OSOBNOSTI.

UZ **3D PROSTORNO PLANIRANJE** PRECIZNO VIZUALIZIRAJTE VAŠE ŽELJE UNUTAR POZNatih DIMENZUJA I ORIJENTACIJE PROSTORA VAŠEG DNEVNOG BORAVKA.

U SURADNJI S OVLAŠTENIM PRODAJNIM MJESTIMA OSIGURANA SU VAM **DOSTAVA I MONTAŽA**. MONTAŽA JE ORGANIZIRANA OD STRANE OVLAŠTENIH OSOBA RADI ZADANOG STANDARDA KVALITETE. NA RASPOLAGANJU VAM JE I PRODAJNI SAVJETNIK KOJEM SE U BILO KOJEM TREĀNUTKU MOŽETE OBRATITI.

→ VIŠE O UVJETIMA SPHERA USLUGA SAZNAJTE NA OVLAŠTENOM PRODAJNOM MJESTU.

# SPHERA POVJERENJE

## POVJERENJE U KVALITETU I DUGOVJEĀNOST



SPHERA NAMJEŠTAJ STVARAMO UZ OBAVEZU DA KORISNICIMA OSIGURAMO KVALITETAN, POUZDAN I KORISTAN PROIZVOD KROZ DUG TIJEK KORIŠTENJA. SPHERA PROIZVODI SU PROIZVODI OD POVJERENJA.

UPOTREBOM NAJMODERNIJE TEHNOLOGIJE I NAJKVALITETNIJIH MATERIJALA UĀINILI SMO DA **ORIGINALNOST** SPHERA PROIZVODA NE BUDE IZUZETAK NEGO PRAVILO. JAMSTVO NA SPHERA PROIZVODE VIŠE JE OD ZAKONSKE FORME, ONO PREDSTAVLJA UZAJAMNO POVJERENJE I POŠTOVANJE PROIZVOĐAĀ I KORISNIKA.

UKOLIKO SU SPHERA PROIZVODI MONTIRANI OD STRANE STRUĀNOG KADRA I ODRŀAVANI PREMA UPUTAMA, SPHERA OSIGURAVA **3 GODINE JAMSTVA** UZ JAMSTVENE UVJETE DEFINIRANE NA JAMSTVENOM LISTU. ZA OPTIMALNO KORIŠTENJE SVIH MOGUĆNOSTI SPHERA NAMJEŠTAJA PREPORUĀAMO SVAKOM KORISNIKU DA SE UPOZNA S UPUTOM ZA UPOTREBU POJEDINOG SPHERA PROIZVODA KROZ KOJU JE DEFINIRANO KORIŠTENJE I ODRŀAVANJE SPHERA NAMJEŠTAJA. TEHNIĀKI UREĐAJI NISU OBUHVAAĀENI SPHERA JAMSTVOM, VEĀ JAMSTVIMA PROIZVOĐAĀA SAMIH UREĐAJA. NAKNADNE PREINAKE PREDSTAVLJAJU IZUZETAK OD JAMSTVA OSIM U SLUĀAJU DA SU VERIFICIRANE OD STRANE PRODAVAĀA.

→ OBRATITE NAM SE S BILO KOJIM PITANJEM, MI SMO TU ZA VAS.



# ROTACIJA I KOMBINACIJA

PRISTUP KOJI OSIGURAVA **SPHERA MODULO** NUDI BROJNE PREDNOSTI. OVAJ SISTEM JE, KAO MODULARNO RJEŠENJE U KOJEM SE ELEMENTI KOMBINIRAJU PREMA VLASTITIM PREFERENCAMA, **PRILAGODLJIV SVAKOM PROSTORU**. STILSKA ČISTOĆA MODULO LINIJE OSLIKAVA MODERNE TRENDOVE KOJE ZADAJU VOĐEĆI SVJETSKI DIZAJNERI. JEDNOSTAVNOST RJEŠENJA OSIGURAVA PRIHVATLJIVOST NA DUGI ROK TE BROJENE KOMBINACIJE S ESTETSKIM DETALJIMA KAO I DRUGIM DIJELOVIMA NAMJEŠTAJA ZA DNEVNE BORAVKE. BITNA JE ZNAČAJKA MODULO SISTEMA MOGUĆNOST NAKNADNOG PROŠIRENJA KOMPOZICIJE.

**SPHERA MODULO DBM01**  
SUSTAV ŠIRINA 320 CM - VISINA 170 CM /  
ZID ŠIRINA 400 CM - VISINA 260 CM



→ NA SLICI: **SPHERA MODULO DBM01**, TAMNI HRAST - PURE WHITE - LIMUN ZELENA





SUVREMENI DNEVNI BORAVAK ISTIČE SE PO DIREKTHNOJ MONTAŽI NA ZID, KORIŠTENJU ZIDNIH PANEĻA I DONJIM ELEMENTIMA KOJI SE POSTAVLJAJU NA BAZU. BAZA NUDI ZAMJENU ZA NOGICE I ODVAJANJE ELEMENATA OD PODA, A UJEDNO I ESTETSKI NAZNAČUJE DONJE ELEMENTE. POKUŠAJTE S BAZOM KOMBINIRATI ESTETSKE DETALJE POPUT VAZA ILI SVJETILJKI I DOJAM ĆE BITI POTPUN.



**SPHERA MODULO DBM02**  
**SUSTAV** ŠIRINA 355 CM - VISINA 149 CM /  
**ZID** ŠIRINA 390 CM - VISINA 255 CM

**SPHERA MODULO DBM04**  
**SUSTAV** ŠIRINA 325 CM - VISINA 155 CM /  
**ZID** ŠIRINA 400 CM - VISINA 260 CM

**SPHERA MODULO DBM03**  
**SUSTAV** ŠIRINA 360 CM - VISINA 153 CM /  
**ZID** ŠIRINA 450 CM - VISINA 260 CM

**SPHERA MODULO DBM05**  
**SUSTAV** ŠIRINA 320 CM - VISINA 160 CM /  
**ZID** ŠIRINA 400 CM - VISINA 260 CM



# IDEJE KOJE OSVAJAJU

JEDINSTVENOST SPHERA MODULO SISTEMA JE MOGUĆNOST OTVARANJA ELEMENATA S VIŠE STRANA. OVAJ TEHNOLOŠKI DETALJ ELEGANTNO JE IZVEDEN PREPUSTOM FRONTE TE OSIM PRAKTIČNOSTI OSIGURAVA I VISOKU ESTETSKU VRIJEDNOST. DONJI ELEMENTI KONCIPIRANI SU KAO LADICE I KORISTE **BLUMOTION VODILICE** KOJE OMOGUĆAVAJU BEŠUMNO ZATVARANJE PRIVLAČENJEM. PRI IZVEDBI SVIH ELEMENATA PAŽNJA SE PRIDODAJE I NAMJENAMA ELEMENATA KOJI KOD ZIDNIH KOMPOZICIJA ČESTO PREDVIĐAJU POHRANU MULTIMEDIJSKIH MATERIJALA, KNJIGA I UKRASNIH PREDMETA. OBZIROM NA MOGUĆNOST SLAGANJA ELEMENATA NA RAZLIČITE NAČINE, MOGUĆE JE ELEMENTE KORISTITI I KAO POLICE.

→ NA SLICI: SPHERA MODULO DBM06, PURE WHITE - CAPPUCINO



**SPHERA MODULO DBM06**  
SUSTAV ŠIRINA 375 CM - VISINA 172 CM /  
ZID ŠIRINA 450 CM - VISINA 260 CM





ZIDNE PLOČE KAO DIO ZIDNIH KOMPOZICIJA OSIGURAVAJU KVALITETNU I ZANIMLJIVU PODLOGU ZA SMJEŠTAJ LCD UREĐAJA KOJI JE DANAŠNJI TEHNOLOŠKI TREND. ONE NA SVOJEVRSTAN NAČIN POVEZUJU I OSTALE ELEMENTE ZIDNE KOMPOZICIJE I PRUŽAJU OPCIJU DODAVANJA OTVORENIH POLICA. TIME SE POSTIŽE OTVORENOST PROSTORA I PORTALNI IZGLED ZIDNIH KOMPOZICIJA.



**SPHERA MODULO DBM07**  
SUSTAV ŠIRINA 260 CM - VISINA 160 CM /  
ZID ŠIRINA 330 CM - VISINA 255 CM

**SPHERA MODULO DBM10**  
SUSTAV ŠIRINA 240 CM - VISINA 155 CM /  
ZID ŠIRINA 280 CM - VISINA 260 CM

**SPHERA MODULO DBM08**  
SUSTAV ŠIRINA 220 CM - VISINA 163 CM /  
ZID ŠIRINA 280 CM - VISINA 260 CM

**SPHERA MODULO DBM11**  
SUSTAV ŠIRINA 275 CM - VISINA 173 CM /  
ZID ŠIRINA 320 CM - VISINA 260 CM

**SPHERA MODULO DBM09**  
SUSTAV ŠIRINA 240 CM - VISINA 145 CM /  
ZID ŠIRINA 280 CM - VISINA 250 CM

**SPHERA MODULO DBM12**  
SUSTAV ŠIRINA 240 CM - VISINA 145 CM /  
ZID ŠIRINA 300 CM - VISINA 245 CM





SPHERA MODULO DBM13



SPHERA MODULARNE BOJE I LINIJE LELEMENATA MOGU BITNO UTJECATI NA PROSTOR. SVJETLE BOJE ČE UVJEEK OSVJEŽITI PROSTOR DOK TAMNE STVARAJU DOJAM LUKSUZA, PRI ODABIRU KOMPOZICIJE BITNO JE UVAŽITI I PROSTORNE ODREDNICE S OBIZROM DA KOMPOZICIJA MOŽE SVOJIM POSTAVOM VIZUALNO IZDUŽITI PROSTORIJU ILI JE PRIVIDNO UČINITI VIŠOM.

**SPHERA MODULO DBM13**  
SUSTAV ŠIRINA 320 CM - VISINA 144 CM /  
ZID ŠIRINA 400 CM - VISINA 260 CM

**SPHERA MODULO DBM14**  
SUSTAV ŠIRINA 375 CM - VISINA 172 CM /  
ZID ŠIRINA 450 CM - VISINA 260 CM



SPHERA MODULO DBM14



# DEKORI

## SPHERA MODULO MODULARNA ZIDNA KOMBINACIJA

SPHERA MODULARNE ZIDNE KOMPOZICIJE PRUŽAJU, UZ KORIŠTENJE KVALITETNIH VODILICA I OKOVA, MOGUĆNOST RAZLIČITIH IZVEDBI. OSNOVNE KARAKTERISTIKE OVOG PROIZVODA KVALITETNI SU MATERIJALI I PRECIZNA IZVEDBA. POSTOJEĆA PONUDA DEKORA OMOGUĆUJE IZBOR U SKLADU S VLASITIM STILSKIM PREFERENCIJAMA. NA BROJNE NAČINE MOGUĆE JE SLAGATI BOJE I DEKORE TE TIME OSTVARITI ZANIMLJIVE KOMBINACIJE RAZLIČITIH IZRIČAJA.

### SPHERA MODULO BAZA I STRUKTURA DOSTUPNA U DEKORIMA:



### SPHERA MODULO LAMINAT FRONTE DOSTUPNE U DEKORIMA:



### SPHERA MODULO LAKIRANE FRONTE DOSTUPNE U MATERIJALIMA:

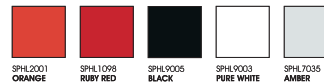

### SPHERA MODULO STAKLENE FRONTE DOSTUPNE U MATERIJALIMA:

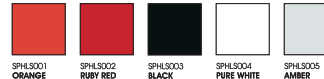

# ELEMENTI

## DONJI ELEMENTI S LADICOM D.50 CM

→ ELEMENTI LADIČARI S LADICAMA DJELOMIČNE IZVLAKE S UGRADENIM 'SOFT STOPOM'



60

**H.18 CM** W x D x H: **60 x 50 x 18 CM**; VOLUMEN: 0,059 M3  
MATERIJAL STRUKTURE: **LAMINAT**;  
MATERIJAL VRATNICE:  
**LAMINAT**; ŠIFRA: 1DLBL18060; **MAT LAK**; ŠIFRA: 2DLBL18060;  
**SJAJ LAK**; ŠIFRA: 3DLBL18060; **LAKOBEL STAKLO**; ŠIFRA: 5DLBL18060

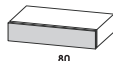

80

**H.18 CM** W x D x H: **80 x 50 x 18 CM**; VOLUMEN: 0,079 M3  
MATERIJAL STRUKTURE: **LAMINAT**;  
MATERIJAL VRATNICE:  
**LAMINAT**; ŠIFRA: 1DLBL18080; **MAT LAK**; ŠIFRA: 2DLBL18080;  
**SJAJ LAK**; ŠIFRA: 3DLBL18080; **LAKOBEL STAKLO**; ŠIFRA: 5DLBL18080

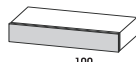

100

**H.18 CM** W x D x H: **100 x 50 x 18 CM**; VOLUMEN: 0,099 M3  
MATERIJAL STRUKTURE: **LAMINAT**;  
MATERIJAL VRATNICE:  
**LAMINAT**; ŠIFRA: 1DLBL18100; **MAT LAK**; ŠIFRA: 2DLBL18100;  
**SJAJ LAK**; ŠIFRA: 3DLBL18100; **LAKOBEL STAKLO**; ŠIFRA: 5DLBL18100



120

**H.18 CM** W x D x H: **120 x 50 x 18 CM**; VOLUMEN: 0,118 M3  
MATERIJAL STRUKTURE: **WENGE LAMINAT**;  
MATERIJAL VRATNICE:  
**LAMINAT**; ŠIFRA: 1DLBL18120; **MAT LAK**; ŠIFRA: 2DLBL18120;  
**SJAJ LAK**; ŠIFRA: 3DLBL18120; **LAKOBEL STAKLO**; ŠIFRA: 5DLBL18120



60

**H.36 CM** W x D x H: **60 x 50 x 36 CM**; VOLUMEN: 0,118 M3  
MATERIJAL STRUKTURE: **LAMINAT**;  
MATERIJAL VRATNICE:  
**LAMINAT**; ŠIFRA: 1DLBL36060; **MAT LAK**; ŠIFRA: 2DLBL36060;  
**SJAJ LAK**; ŠIFRA: 3DLBL36060; **LAKOBEL STAKLO**; ŠIFRA: 5DLBL36060



80

**H.36 CM** W x D x H: **80 x 50 x 36 CM**; VOLUMEN: 0,158 M3  
MATERIJAL STRUKTURE: **LAMINAT**;  
MATERIJAL VRATNICE:  
**LAMINAT**; ŠIFRA: 1DLBL36080; **MAT LAK**; ŠIFRA: 2DLBL36080;  
**SJAJ LAK**; ŠIFRA: 3DLBL36080; **LAKOBEL STAKLO**; ŠIFRA: 5DLBL36080



100

**H.36 CM** W x D x H: **100 x 50 x 36 CM**; VOLUMEN: 0,198 M3  
MATERIJAL STRUKTURE: **LAMINAT**;  
MATERIJAL VRATNICE:  
**LAMINAT**; ŠIFRA: 1DLBL36100; **MAT LAK**; ŠIFRA: 2DLBL36100;  
**SJAJ LAK**; ŠIFRA: 3DLBL36100; **LAKOBEL STAKLO**; ŠIFRA: 5DLBL36100



120

**H.36 CM** W x D x H: **120 x 50 x 36 CM**; VOLUMEN: 0,237 M3  
MATERIJAL STRUKTURE: **LAMINAT**;  
MATERIJAL VRATNICE:  
**LAMINAT**; ŠIFRA: 1DLBL36120; **MAT LAK**; ŠIFRA: 2DLBL36120;  
**SJAJ LAK**; ŠIFRA: 3DLBL36120; **LAKOBEL STAKLO**; ŠIFRA: 5DLBL36120

## VIŠEĆI ELEMENTI S VRATIMA NA PODIZANJE D.34,5 CM

→ ELEMENTI S VRATIMA NA PLINSKIM AMORTIZERIMA, VRATA SE OTVARAJU PREMA GORE, ELEMENTI BEZ POLICA

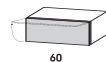

60

**H.18 CM** W x D x H: **60 x 34,5 x 18 CM**; VOLUMEN: 0,038 M3  
MATERIJAL STRUKTURE: **LAMINAT**;  
MATERIJAL VRATNICE:  
**LAMINAT**; ŠIFRA: 1DG180060; **MAT LAK**; ŠIFRA: 2DG180060;  
**SJAJ LAK**; ŠIFRA: 3DG180060; **LAKOBEL STAKLO**; ŠIFRA: 5DG180060

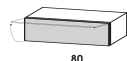

80

**H.18 CM** W x D x H: **80 x 34,5 x 18 CM**; VOLUMEN: 0,050 M3  
MATERIJAL STRUKTURE: **LAMINAT**;  
MATERIJAL VRATNICE:  
**LAMINAT**; ŠIFRA: 1DG180080; **MAT LAK**; ŠIFRA: 2DG180080;  
**SJAJ LAK**; ŠIFRA: 3DG180080; **LAKOBEL STAKLO**; ŠIFRA: 5DG180080

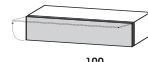

100

**H.18 CM** W x D x H: **100 x 34,5 x 18 CM**; VOLUMEN: 0,063 M3  
MATERIJAL STRUKTURE: **LAMINAT**;  
MATERIJAL VRATNICE:  
**LAMINAT**; ŠIFRA: 1DG180100; **MAT LAK**; ŠIFRA: 2DG180100;  
**SJAJ LAK**; ŠIFRA: 3DG180100; **LAKOBEL STAKLO**; ŠIFRA: 5DG180100

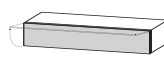

120

**H.18 CM** W x D x H: **120 x 34,5 x 18 CM**; VOLUMEN: 0,076 M3  
MATERIJAL STRUKTURE: **LAMINAT**;  
MATERIJAL VRATNICE:  
**LAMINAT**; ŠIFRA: 1DG180120; **MAT LAK**; ŠIFRA: 2DG180120;  
**SJAJ LAK**; ŠIFRA: 3DG180120; **LAKOBEL STAKLO**; ŠIFRA: 5DG180120

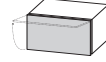

60

**H.36 CM** W x D x H: **60 x 34,5 x 36 CM**; VOLUMEN: 0,076 M3  
MATERIJAL STRUKTURE: **LAMINAT**;  
MATERIJAL VRATNICE:  
**LAMINAT**; ŠIFRA: 1DG36060; **MAT LAK**; ŠIFRA: 2DG180060;  
**SJAJ LAK**; ŠIFRA: 3DG180060; **LAKOBEL STAKLO**; ŠIFRA: 5DG180060

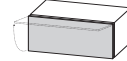

80

**H.36 CM** W x D x H: **80 x 34,5 x 36 CM**; VOLUMEN: 0,101 M3  
MATERIJAL STRUKTURE: **LAMINAT**;  
MATERIJAL VRATNICE:  
**LAMINAT**; ŠIFRA: 1DG36080; **MAT LAK**; ŠIFRA: 2DG180080;  
**SJAJ LAK**; ŠIFRA: 3DG180080; **LAKOBEL STAKLO**; ŠIFRA: 5DG180080



100

**H.36 CM** W x D x H: **100 x 34,5 x 36 CM**; VOLUMEN: 0,126 M3  
MATERIJAL STRUKTURE: **LAMINAT**;  
MATERIJAL VRATNICE:  
**LAMINAT**; ŠIFRA: 1DG360100; **MAT LAK**; ŠIFRA: 2DG180100;  
**SJAJ LAK**; ŠIFRA: 3DG180100; **LAKOBEL STAKLO**; ŠIFRA: 5DG180100





120

**H.36 CM** W x D x H: **120 x 34,5 x 36 CM**; VOLUMEN: 0,152 M3  
MATERIJAL STRUKTURE: **LAMINAT**;  
MATERIJAL VRATNICE:  
**LAMINAT**; ŠIFRA: 1DG360120; **MAT LAK**; ŠIFRA: 2DG180120;  
**SJAJ LAK**; ŠIFRA: 3DG180120; **LAKOBEL STAKLO**; ŠIFRA: 5DG180120

### BAZE DONJIH ELEMENATA D.50 CM H.2,5 CM

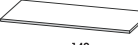
→ BAZE DONJIH ELEMENATA S UGRADENIM PODEŠIVNIM NOGICAMA VISINE 0,3 CM, DEBLJINA BAZE 2,5 CM

	<b>H.2,5 CM</b>	W x D x H: <b>120 x 50 x 2,5 CM</b> ; VOLUMEN: 0,016 M3 MATERIJAL STRUKTURE: <b>LAMINAT</b> ; MATERIJAL BAZE: <b>LAMINAT</b> ; ŠIFRA: 1DDB25120
	<b>H.2,5 CM</b>	W x D x H: <b>140 x 50 x 2,5 CM</b> ; VOLUMEN: 0,019 M3 MATERIJAL STRUKTURE: <b>LAMINAT</b> ; MATERIJAL BAZE: <b>LAMINAT</b> ; ŠIFRA: 1DDB25140
	<b>H.2,5 CM</b>	W x D x H: <b>160 x 50 x 2,5 CM</b> ; VOLUMEN: 0,022 M3 MATERIJAL STRUKTURE: <b>LAMINAT</b> ; MATERIJAL BAZE: <b>LAMINAT</b> ; ŠIFRA: 1DDB25160
	<b>H.2,5 CM</b>	W x D x H: <b>180 x 50 x 2,5 CM</b> ; VOLUMEN: 0,024 M3 MATERIJAL STRUKTURE: <b>LAMINAT</b> ; MATERIJAL BAZE: <b>LAMINAT</b> ; ŠIFRA: 1DDB25180
	<b>H.2,5 CM</b>	W x D x H: <b>200 x 50 x 2,5 CM</b> ; VOLUMEN: 0,027 M3 MATERIJAL STRUKTURE: <b>LAMINAT</b> ; MATERIJAL BAZE: <b>LAMINAT</b> ; ŠIFRA: 1DDB25200
	<b>H.2,5 CM</b>	W x D x H: <b>220 x 50 x 2,5 CM</b> ; VOLUMEN: 0,030 M3 MATERIJAL STRUKTURE: <b>LAMINAT</b> ; MATERIJAL BAZE: <b>LAMINAT</b> ; ŠIFRA: 1DDB25220
	<b>H.2,5 CM</b>	W x D x H: <b>240 x 50 x 2,5 CM</b> ; VOLUMEN: 0,033 M3 MATERIJAL STRUKTURE: <b>LAMINAT</b> ; MATERIJAL BAZE: <b>LAMINAT</b> ; ŠIFRA: 1DDB25240







### BAZE DONJIH ELEMENATA D.50 CM H.3,8 CM

→ BAZE DONJIH ELEMENATA S UGRADENIM PODEŠIVNIM NOGICAMA VISINE 0,3 CM, DEBLJINA BAZE 3,8 CM

	<b>H.3,8 CM</b>	W x D x H: <b>120 x 50 x 3,8 CM</b> ; VOLUMEN: 0,025 M3 MATERIJAL STRUKTURE: <b>LAMINAT</b> ; MATERIJAL BAZE: <b>LAMINAT</b> ; ŠIFRA: 1DDB38120
	<b>H.3,8 CM</b>	W x D x H: <b>140 x 50 x 3,8 CM</b> ; VOLUMEN: 0,029 M3 MATERIJAL STRUKTURE: <b>LAMINAT</b> ; MATERIJAL BAZE: <b>LAMINAT</b> ; ŠIFRA: 1DDB38140
	<b>H.3,8 CM</b>	W x D x H: <b>160 x 50 x 3,8 CM</b> ; VOLUMEN: 0,033 M3 MATERIJAL STRUKTURE: <b>LAMINAT</b> ; MATERIJAL BAZE: <b>LAMINAT</b> ; ŠIFRA: 1DDB38160
	<b>H.3,8 CM</b>	W x D x H: <b>180 x 50 x 3,8 CM</b> ; VOLUMEN: 0,037 M3 MATERIJAL STRUKTURE: <b>LAMINAT</b> ; MATERIJAL BAZE: <b>LAMINAT</b> ; ŠIFRA: 1DDB38180
	<b>H.3,8 CM</b>	W x D x H: <b>200 x 50 x 3,8 CM</b> ; VOLUMEN: 0,041 M3 MATERIJAL STRUKTURE: <b>LAMINAT</b> ; MATERIJAL BAZE: <b>LAMINAT</b> ; ŠIFRA: 1DDB38200
	<b>H.3,8 CM</b>	W x D x H: <b>220 x 50 x 3,8 CM</b> ; VOLUMEN: 0,045 M3 MATERIJAL STRUKTURE: <b>LAMINAT</b> ; MATERIJAL BAZE: <b>LAMINAT</b> ; ŠIFRA: 1DDB38220
	<b>H.3,8 CM</b>	W x D x H: <b>240 x 50 x 3,8 CM</b> ; VOLUMEN: 0,050 M3 MATERIJAL STRUKTURE: <b>LAMINAT</b> ; MATERIJAL BAZE: <b>LAMINAT</b> ; ŠIFRA: 1DDB38240





### POKROVI DONJIH ELEMENATA D.50 CM H.0,6 CM



→ POKROVI DONJIH ELEMENATA U LAKOBELU - LAKIRANOM STAKLU, DEBLJINA STAKLA 0,6 CM

	<b>H.0,6 CM</b>	W x D x H: <b>120 x 50 x 0,6 CM</b> ; VOLUMEN: 0,026 M3 MATERIJAL STRUKTURE: <b>LAMINAT</b> ; MATERIJAL POKROVA: <b>LAKOBEL -LAKIRANO STAKLO</b> ; ŠIFRA: 5DBT05120
	<b>H.0,6 CM</b>	W x D x H: <b>140 x 50 x 0,6 CM</b> ; VOLUMEN: 0,030 M3 MATERIJAL STRUKTURE: <b>LAMINAT</b> ; MATERIJAL POKROVA: <b>LAKOBEL -LAKIRANO STAKLO</b> ; ŠIFRA: 5DBT05140
	<b>H.0,6 CM</b>	W x D x H: <b>160 x 50 x 0,6 CM</b> ; VOLUMEN: 0,035 M3 MATERIJAL STRUKTURE: <b>LAMINAT</b> ; MATERIJAL POKROVA: <b>LAKOBEL -LAKIRANO STAKLO</b> ; ŠIFRA: 5DBT05160
	<b>H.0,6 CM</b>	W x D x H: <b>180 x 50 x 0,6 CM</b> ; VOLUMEN: 0,039 M3 MATERIJAL STRUKTURE: <b>LAMINAT</b> ; MATERIJAL POKROVA: <b>LAKOBEL -LAKIRANO STAKLO</b> ; ŠIFRA: 5DBT05180
	<b>H.0,6 CM</b>	W x D x H: <b>200 x 50 x 0,6 CM</b> ; VOLUMEN: 0,044 M3 MATERIJAL STRUKTURE: <b>LAMINAT</b> ; MATERIJAL POKROVA: <b>LAKOBEL -LAKIRANO STAKLO</b> ; ŠIFRA: 5DBT05200
	<b>H.0,6 CM</b>	W x D x H: <b>220 x 50 x 0,6 CM</b> ; VOLUMEN: 0,048 M3 MATERIJAL STRUKTURE: <b>LAMINAT</b> ; MATERIJAL POKROVA: <b>LAKOBEL -LAKIRANO STAKLO</b> ; ŠIFRA: 5DBT05220





### PANELI S POLICAMA I POLICE D.22 CM

→ ZIDNI PANELI S UTORIMA ZA POLICE, DEBLJINA DRVENE POLICE 2,5 CM, DEBLJINA STAKLENE POLICE 0,6 CM

	<b>H.36 CM</b>	W x D x H: <b>60 x 22 x 36 CM</b> ; VOLUMEN: 0,004 M3 MATERIJAL STRUKTURE: <b>LAMINAT</b> ; MATERIJAL POLICE: <b>LAMINAT</b> ; MATERIJAL POLICE: <b>LAMINAT</b> ; ŠIFRA: 1DZP36060; <b>LAKOBEL STAKLO</b> ; ŠIFRA: 5DZP36060
	<b>H.36 CM</b>	W x D x H: <b>100 x 22 x 36 CM</b> ; VOLUMEN: 0,007 M3 MATERIJAL STRUKTURE: <b>LAMINAT</b> ; MATERIJAL POLICE: <b>LAMINAT</b> ; MATERIJAL POLICE: <b>LAMINAT</b> ; ŠIFRA: 1DZP36100; <b>LAKOBEL STAKLO</b> ; ŠIFRA: 5DZP36100
	<b>H.72 CM</b>	W x D x H: <b>60 x 22 x 72 CM</b> ; VOLUMEN: 0,009 M3 MATERIJAL STRUKTURE: <b>LAMINAT</b> ; MATERIJAL POLICE: <b>LAMINAT</b> ; MATERIJAL POLICE: <b>LAMINAT</b> ; ŠIFRA: 1DZP72060; <b>LAKOBEL STAKLO</b> ; ŠIFRA: 5DZP72060
	<b>H.72 CM</b>	W x D x H: <b>100 x 22 x 72 CM</b> ; VOLUMEN: 0,015 M3 MATERIJAL STRUKTURE: <b>LAMINAT</b> ; MATERIJAL POLICE: <b>LAMINAT</b> ; MATERIJAL POLICE: <b>LAMINAT</b> ; ŠIFRA: 1DZP72100; <b>LAKOBEL STAKLO</b> ; ŠIFRA: 5DZP72100









	<b>H.36 CM</b>	W x D x H: <b>60 x 25 x 2,5 CM</b> ; VOLUMEN: 0,005 M3 MATERIJAL STRUKTURE: <b>LAMINAT</b> ; MATERIJAL POLICE: <b>LAMINAT</b> ; MATERIJAL POLICE: <b>LAMINAT</b> ; ŠIFRA: 1DP25060; <b>MAT LAK</b> ; ŠIFRA: 2P25060; <b>SJAJ LAK</b> ; ŠIFRA: 3DP25060; <b>LAKOBEL STAKLO</b> ; ŠIFRA: 5DP25060
	<b>H.36 CM</b>	W x D x H: <b>100 x 25 x 2,5 CM</b> ; VOLUMEN: 0,009 M3 MATERIJAL STRUKTURE: <b>LAMINAT</b> ; MATERIJAL POLICE: <b>LAMINAT</b> ; MATERIJAL POLICE: <b>LAMINAT</b> ; ŠIFRA: 1DP25100; <b>MAT LAK</b> ; ŠIFRA: 2P25100; <b>SJAJ LAK</b> ; ŠIFRA: 3DP25100; <b>LAKOBEL STAKLO</b> ; ŠIFRA: 5DP25100
		<b>ZIDNI PANEL U ZADANIM DIMENZIJAMA</b> W x D x H: ? x 19 x ? CM; MATERIJAL STRUKTURE: <b>LAMINAT</b> ; NAPOMENA: CUJENA PO M2

### DODATCI I DOPLATE

	<b>SET NOGICA ZA DONJE ELEMENTE</b> SET ČETIRI NOGICE ZA ELEMENTE ŠIRINE <b>MAX. 80 CM</b> W x D x H: <b>7,5 x 7,5 x 2 CM</b> MATERIJAL STRUKTURE: <b>PVC SREBRNE BOJE</b> ; ŠIFRA: 0602020706
	<b>SET NOGICA ZA DONJE ELEMENTE</b> SET ŠEST NOGICA ZA ELEMENTE ŠIRINE <b>MAX. 80 CM</b> W x D x H: <b>7,5 x 7,5 x 2 CM</b> MATERIJAL STRUKTURE: <b>PVC SREBRNE BOJE</b> ; ŠIFRA: 0602020706
	<b>SET OVJESA ZA DONJE ELEMENTE</b> UGRAĐENI U ELEMENTE, MOGUĆNOST VJESANJA DONJIH ELEMENATA NA ZID; ŠIFRA: 34317172
	<b>KLUB STOČIĆ</b> W x D x H: <b>120 x 36 x 60 CM</b> ; MATERIJAL STRUKTURE: <b>LAMINAT</b> ; MATERIJAL POLICE: <b>LAMINAT</b> ; MATERIJAL POLICE: <b>LAMINAT</b> ; ŠIFRA: 1DSA36120; <b>MAT LAK</b> ; ŠIFRA: 2DSA36120; <b>SJAJ LAK</b> ; ŠIFRA: 3DSA36120
	<b>KLUB STOČIĆ S NOGICAMA</b> W x D x H: <b>120 x 16 x 60 CM</b> ; MATERIJAL STRUKTURE: <b>LAMINAT</b> ; MATERIJAL POLICE: <b>LAMINAT</b> ; MATERIJAL POLICE: <b>LAMINAT</b> ; ŠIFRA: 1DSB36120; <b>MAT LAK</b> ; ŠIFRA: 2DSB36120; <b>SJAJ LAK</b> ; ŠIFRA: 3DSB36120









## VISEĆI ELEMENTI S VRATIMA NA SPUŠTANJE D.34,5 CM

→ ELEMENTI S VRATIMA NA PUNSKIM AMORTIZERIMA, VRATA SE OTVARAJU PREMA DOLJE, ELEMENTI BEZ POLICA

	<b>H.18 CM</b>	W x D x H: <b>60 x 34,5 x 18 CM</b> ; VOLUMEN: 0,038 M3 MATERIJAL STRUKTURE: <b>LAMINAT</b> ; MATERIJAL VRATNICE: <b>LAMINAT</b> ; ŠIFRA: 1DG18B060; <b>MAT LAK</b> ; ŠIFRA: 2DG18B060; <b>SJAJ LAK</b> ; ŠIFRA: 3DG18B060; <b>LAKOBEL STAKLO</b> ; ŠIFRA: 5DG18B060
	<b>H.18 CM</b>	W x D x H: <b>80 x 34,5 x 18 CM</b> ; VOLUMEN: 0,050 M3 MATERIJAL STRUKTURE: <b>LAMINAT</b> ; MATERIJAL VRATNICE: <b>LAMINAT</b> ; ŠIFRA: 1DG18B080; <b>MAT LAK</b> ; ŠIFRA: 2DG18B080; <b>SJAJ LAK</b> ; ŠIFRA: 3DG18B080; <b>LAKOBEL STAKLO</b> ; ŠIFRA: 5DG18B080
	<b>H.18 CM</b>	W x D x H: <b>100 x 34,5 x 18 CM</b> ; VOLUMEN: 0,063 M3 MATERIJAL STRUKTURE: <b>LAMINAT</b> ; MATERIJAL VRATNICE: <b>LAMINAT</b> ; ŠIFRA: 1DG18B100; <b>MAT LAK</b> ; ŠIFRA: 2DG18B100; <b>SJAJ LAK</b> ; ŠIFRA: 3DG18B100; <b>LAKOBEL STAKLO</b> ; ŠIFRA: 5DG18B100
	<b>H.18 CM</b>	W x D x H: <b>120 x 34,5 x 36 CM</b> ; VOLUMEN: 0,076 M3 MATERIJAL STRUKTURE: <b>LAMINAT</b> ; MATERIJAL VRATNICE: <b>LAMINAT</b> ; ŠIFRA: 1DG18B120; <b>MAT LAK</b> ; ŠIFRA: 2DG18B120; <b>SJAJ LAK</b> ; ŠIFRA: 3DG18B120; <b>LAKOBEL STAKLO</b> ; ŠIFRA: 5DG18B120
	<b>H.36 CM</b>	W x D x H: <b>60 x 34,5 x 36 CM</b> ; VOLUMEN: 0,076 M3 MATERIJAL STRUKTURE: <b>LAMINAT</b> ; MATERIJAL VRATNICE: <b>LAMINAT</b> ; ŠIFRA: 1DG36B060; <b>MAT LAK</b> ; ŠIFRA: 2DG36B060; <b>SJAJ LAK</b> ; ŠIFRA: 3DG36B060; <b>LAKOBEL STAKLO</b> ; ŠIFRA: 5DG36B060
	<b>H.36 CM</b>	W x D x H: <b>80 x 34,5 x 36 CM</b> ; VOLUMEN: 0,101 M3 MATERIJAL STRUKTURE: <b>LAMINAT</b> ; MATERIJAL VRATNICE: <b>LAMINAT</b> ; ŠIFRA: 1DG36B080; <b>MAT LAK</b> ; ŠIFRA: 2DG36B080; <b>SJAJ LAK</b> ; ŠIFRA: 3DG36B080; <b>LAKOBEL STAKLO</b> ; ŠIFRA: 5DG36B080
	<b>H.36 CM</b>	W x D x H: <b>100 x 34,5 x 36 CM</b> ; VOLUMEN: 0,126 M3 MATERIJAL STRUKTURE: <b>LAMINAT</b> ; MATERIJAL VRATNICE: <b>LAMINAT</b> ; ŠIFRA: 1DG36B100; <b>MAT LAK</b> ; ŠIFRA: 2DG36B100; <b>SJAJ LAK</b> ; ŠIFRA: 3DG36B100; <b>LAKOBEL STAKLO</b> ; ŠIFRA: 5DG36B100
	<b>H.36 CM</b>	W x D x H: <b>120 x 34,5 x 36 CM</b> ; VOLUMEN: 0,152 M3 MATERIJAL STRUKTURE: <b>LAMINAT</b> ; MATERIJAL VRATNICE: <b>LAMINAT</b> ; ŠIFRA: 1DG36B120; <b>MAT LAK</b> ; ŠIFRA: 2DG36B120; <b>SJAJ LAK</b> ; ŠIFRA: 3DG36B120; <b>LAKOBEL STAKLO</b> ; ŠIFRA: 5DG36B120

## VISEĆI ELEMENTI S ZAOKRETNIM VRATIMA D.34,5 CM

→ ELEMENTI S ZAOKRETNIM VRATIMA, ELEMENTI S DRVENIM POLICAMA

	<b>H.36 CM</b>	W x D x H: <b>36 x 34,5 x 36 CM</b> ; VOLUMEN: 0,045 M3 MATERIJAL STRUKTURE: <b>LAMINAT</b> ; MATERIJAL VRATNICE: <b>LAMINAT</b> ; ŠIFRA: 1DG036P36*; <b>MAT LAK</b> ; ŠIFRA: 2DG036P36*; <b>SJAJ LAK</b> ; ŠIFRA: 3DG036P36*; <b>LAKOBEL STAKLO</b> ; ŠIFRA: 5DG036P36*
	<b>H.60 CM</b>	W x D x H: <b>36 x 34,5 x 60 CM</b> ; VOLUMEN: 0,076 M3 MATERIJAL STRUKTURE: <b>LAMINAT</b> ; MATERIJAL VRATNICE: <b>LAMINAT</b> ; ŠIFRA: 1DG060P36*; <b>MAT LAK</b> ; ŠIFRA: 2DG060P36*; <b>SJAJ LAK</b> ; ŠIFRA: 3DG060P36*; <b>LAKOBEL STAKLO</b> ; ŠIFRA: 5DG060P36*
	<b>H.80 CM</b>	W x D x H: <b>36 x 34,5 x 80 CM</b> ; VOLUMEN: 0,101 M3 MATERIJAL STRUKTURE: <b>LAMINAT</b> ; MATERIJAL VRATNICE: <b>LAMINAT</b> ; ŠIFRA: 1DG080P36*; <b>MAT LAK</b> ; ŠIFRA: 2DG080P36*; <b>SJAJ LAK</b> ; ŠIFRA: 3DG080P36*; <b>LAKOBEL STAKLO</b> ; ŠIFRA: 5DG080P36*
	<b>H.100 CM</b>	W x D x H: <b>36 x 34,5 x 100 CM</b> ; VOLUMEN: 0,126 M3 MATERIJAL STRUKTURE: <b>LAMINAT</b> ; MATERIJAL VRATNICE: <b>LAMINAT</b> ; ŠIFRA: 1DG0100P36*; <b>MAT LAK</b> ; ŠIFRA: 2DG0100P36*; <b>SJAJ LAK</b> ; ŠIFRA: 3DG0100P36*; <b>LAKOBEL STAKLO</b> ; ŠIFRA: 5DG0100P36*
	<b>H.120 CM</b>	W x D x H: <b>36 x 34,5 x 120 CM</b> ; VOLUMEN: 0,152 M3 MATERIJAL STRUKTURE: <b>LAMINAT</b> ; MATERIJAL VRATNICE: <b>LAMINAT</b> ; ŠIFRA: 1DG0120P36*; <b>MAT LAK</b> ; ŠIFRA: 2DG0120P36*; <b>SJAJ LAK</b> ; ŠIFRA: 3DG0120P36*; <b>LAKOBEL STAKLO</b> ; ŠIFRA: 5DG0120P36*
	<b>H.60 CM</b>	W x D x H: <b>60 x 34,5 x 60 CM</b> ; VOLUMEN: 0,126 M3 MATERIJAL STRUKTURE: <b>LAMINAT</b> ; MATERIJAL VRATNICE: <b>LAMINAT</b> ; ŠIFRA: 1DG060P36*; <b>MAT LAK</b> ; ŠIFRA: 2DG060P36*; <b>SJAJ LAK</b> ; ŠIFRA: 3DG060P36*; <b>LAKOBEL STAKLO</b> ; ŠIFRA: 5DG060P36*
	<b>H.60 CM</b>	W x D x H: <b>60 x 34,5 x 60 CM</b> ; VOLUMEN: 0,126 M3 MATERIJAL STRUKTURE: <b>LAMINAT</b> ; MATERIJAL VRATNICE: <b>LAMINAT</b> ; ŠIFRA: 1DG060P36*; <b>MAT LAK</b> ; ŠIFRA: 2DG060P36*; <b>SJAJ LAK</b> ; ŠIFRA: 3DG060P36*; <b>LAKOBEL STAKLO</b> ; ŠIFRA: 5DG060P36*
	<b>H.60 CM</b>	W x D x H: <b>60 x 34,5 x 60 CM</b> ; VOLUMEN: 0,126 M3 MATERIJAL STRUKTURE: <b>LAMINAT</b> ; MATERIJAL VRATNICE: <b>LAMINAT</b> ; ŠIFRA: 1DG060P36*; <b>MAT LAK</b> ; ŠIFRA: 2DG060P36*; <b>SJAJ LAK</b> ; ŠIFRA: 3DG060P36*; <b>LAKOBEL STAKLO</b> ; ŠIFRA: 5DG060P36*

→ \* ŠIFRE SE RAZLIKUJU U OZNACI OTVARANJA L ILI D (LJEVO ILI DESNO OTVARANJE)

OVLASŤENO PRODAJNO MJESTO: